

# ZONBO

## 安装使用说明书 OPERATION INSTRUCTIONS

### 家用燃气灶具

Domestic gas cooking appliances

使用前请仔细阅读产品说明书

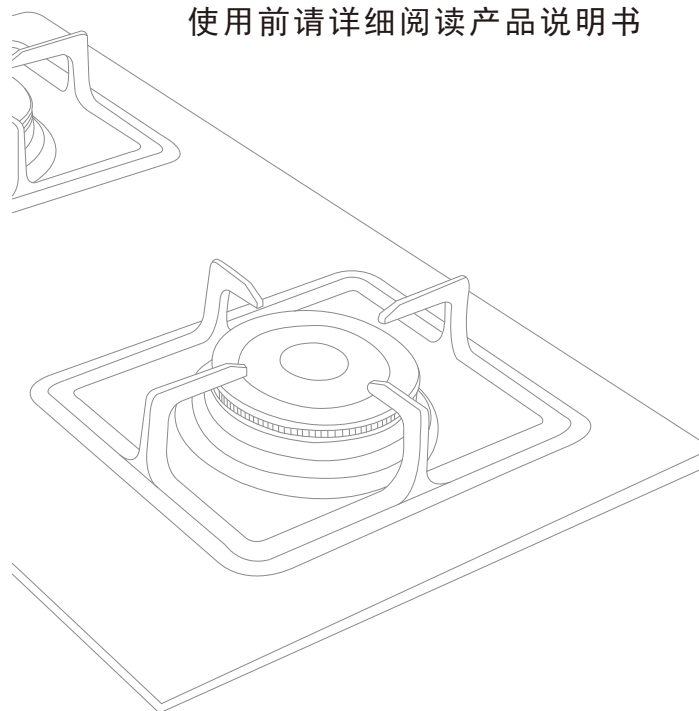

**广东中博电器科技有限公司**

地址：佛山市顺德区容桂海尾居委会  
广珠路海尾路段7号三层之八  
官方网址：[www.zonbo.cn](http://www.zonbo.cn)  
全国服务热线：400-991-5679



京东旗舰店

# 产品保修卡

顾客须知：

- 1、请用户妥善保管产品保修卡，持本卡客户所购买的产品,正常使用情况下出现故障，均享受厂商承诺保修期内(两年)的免费服务。
- 2、热线服务支持咨询并为消费者建立档案。
- 3、电话回访，质量跟踪。
- 4、遍布全国的多个专业化服务网点，令您享受优质服务。

产品保修卡（用户保存联）

用户姓名		地 址		联系电话	
安装单位		单位电话		安装工电话	
产品型号		购买日期	年 月 日	安装日期	年 月 日
机身编号		购买商场		联系电话	
是否收费	<input type="checkbox"/> 是 <input type="checkbox"/> 否	原 因		金 额	¥
安装员注意	本人已严格按照国家规定的技术要求为客户安装并调试好，且运行使用正常。 安装员签名：_____ 年 月 日		用 户 注 意	安装单位已按要求安装并调试好，且运行使用正常。 用户签名：_____ 年 月 日	
<p><b>警示!</b> 为了您的使用安全，请确认您的安装条件符合以下要求：</p> <ul style="list-style-type: none"> <li>▲ 灶具使用中请勿外出或就寝，使用后切记关闭开关旋钮和气源总阀。</li> <li>▲ 当发现燃气泄漏时，请立即停止使用燃气灶具，关闭气源总阀，打开门窗通风，在处理完毕前，不可点火或开关电器设备，不可插拔各种电源插头，不要在现场使用手机，否则明火及电火花极易引燃燃气，造成火灾或爆炸事故。</li> <li>▲ 灶具使用中或刚熄火后，不可用手摸火盖、锅支架、面板等，避免烫伤。</li> <li>▲ 如非本公司专业服务人员提供的安装和维修服务，由此产生的一切后果由用户自行承担。</li> </ul>					

维修记录卡

维修次数	维修日期	维修内容	零部件更换	维修者签名
第一次				
第二次				
第三次				
第四次				

## 产品中有害物质的名称及含量

- 根据国家《电器电子产品有害物质限制使用管理办法》,列出本产品可能包含的有害物质的名称和含量。
- 本表适用产品:家用燃气灶具

部件名称	有害物质					
	铅(Pb)	汞(Hg)	镉(Cd)	六价铬 (Cr(VI))	多溴联苯 (PBB)	多溴二苯醚 (PBDE)
玻璃面板组件*	×	○	×	○	○	○
燃气管路	×	○	○	○	○	○
阀门总成	×	○	○	×	○	○
炉头	○	○	○	○	○	○
锅架	○	○	○	○	○	○
脉冲点火器*	×	○	○	○	○	○
点火针	○	○	○	○	○	○
热电偶	×	○	○	○	○	○
塑料旋钮*	×	○	○	×	○	○
金属旋钮*	○	○	○	○	○	○
燃烧器(火盖、火盖座)	×	○	○	○	○	○
金属结构件(不锈钢面板、 盛液盘、底壳、隔热盒、 风门、支架等)	○	○	○	○	○	○
橡胶塑料件(电池盒、垫 片、炉脚等)	×	○	○	○	○	○
螺钉及紧固件	○	○	○	×	○	○
包装印刷材料	○	○	○	○	○	○
电器元件*	×	○	○	○	○	○
连络管*	×	○	○	○	○	○
电源适配器*	○	○	○	×	×	×

本表格根据 SJ/T 11364 编制:

○: 表示该有害物质在该部位所有均质材料中的含量均在 GB/T 26572 规定的限量要求以下。

×: 表示该有害物质至少在该部位的某一均质材料中的含量超出 GB/T 26572 规定的限量要求。

\*: 表示仅部分型号的产品含有该零部件。本品是否包含该部件,以本产品实际配置为准。

说明:

1. 以上“×”的部件,所含有的非环保类物质或元素超限皆由于目前行业技术和工艺水平限制,暂时无法实现替代或减量化,但我们一直在为改善此项目而努力。

2.  本产品环保使用期限为10年,用户按说明书正常使用时,所含有的有害物质不会发生外泄或突变,可安心使用。

产品回收处理提示性说明:

为保护环境,依照国家《废弃电器电子产品回收处理条例》的有关规定,用户不再需要此产品或产品寿命终止时,请用户将其送至有废弃电器电子产品处理资格的回收站回收处理。

## 目 录

一、安装及使用上的安全注意事项 .....	1
二、零部件名称及技术性能参数 .....	3
三、产品型号表示方法 .....	3
四、安装方法 .....	4
五、使用方法 .....	5
六、定时功能操作方法(仅带定时功能灶) .....	6
七、日常维护及保养 .....	7
八、常见故障及排除方法 .....	7
九、定时功能故障代码问题处理(仅带定时功能灶) .....	8
十、售后服务 .....	9
十一、装箱清单 .....	10
十二、告用户环境书 .....	10
十三、铭牌 .....	10

● 安装、使用前请仔细阅读本使用说明书,以便正确操作。

● 请妥善保管本使用说明书,以便随时查阅。



执行标准: GB16410-2020《家用燃气灶具》

GB30720-2014《家用燃气灶具能效限定值及能效等级》

## 一、安装及使用上的安全注意事项

为了避免对使用人员及其他人员造成危害及财产损失，特作如下区分及标志。  
以下均为有关安全的重要事项，敬请严格遵守，并在充分理解内容的基础上正确使用。

### ■ 根据危害、损害程度进行的内容区分

 <b>危险</b>	若忽视这一标志，并进行错误操作，有可能导致人员死亡、重伤或引起火灾。
 <b>注意</b>	若忽视这一标志，并进行错误操作，有可能导致人员受伤或造成物品损害。
<b>建议</b>	为了安全、方便地进行使用，希望予以了解的内容。

### ■ 注意、禁止内容的图标



**⚠ 危险**

 **发现漏气时**

- 1.立即停止使用
- 2.关闭燃气阀
- 3.打开门窗
- 4.立即与当地燃气公司联系

  
⚠ 必须关闭燃气阀!

 **万一发生漏气时**

- 1.请不要点明火
- 2.不要开关电器器具
- 3.不要插拔电源插头
- 4.不使用周围的电话

明火及火花会引起着火，导致火灾。  

---

 **感觉到异常燃烧、异常气味时及发生地震、火灾等紧急情况时，请遵照如下步骤进行操作：**

- 1.将灶具开关旋钮置为“关”位；
- 2.关闭燃气总阀；
- 3.立即与本公司维修部或服务网点联系。

旨在预防火灾、故障等。

 **请按照铭牌上所示的燃气种类正确选用。**

若使用指定以外的燃气会造成异常燃烧，导致灶具损坏并可能导致火灾。

## 十一、装箱清单

品名	数量	备注	品名	数量	备注
燃气灶	1台		使用说明书	1本	
开孔模板	1张	部分机型见燃气灶底部	卡箍	2个	
锅支架	2个	单头灶1个	产品保修卡	1份	部分机型见说明书内页

## 十二、告用户环境书

告用户环境书：为了共同保护我们赖以生存的环境，请您不要将包装物随便扔弃，请将纸箱、泡沫、胶袋等交回收公司统一处理。

根据GB 17905《家用燃气燃烧器具安全管理规则》的规定：从售出当日起，燃气灶具的判废年限应为8年。请您根据购买燃气灶的日期注意其使用年限，达到使用期限后请妥善处理。

## 十三、铭牌

## 十、售后服务

### 1、报修时须了解的内容

用户按常见故障及排除方法检查后仍发现有故障，请勿继续使用并及时与本公司维修部或服务网点联系。

报修时须了解以下内容：

灶具型号-----按产品铭牌上所标明

购买的日期-----请查看购机发票或产品保修卡

故障的大体情况

住址、姓名、联系电话

希望上门服务的日期

### 2、维修事宜

每台灶具均有产品保修卡，请仔细填好购机商店，购机日期、发票号码、机号等内容，并妥善保管。

本公司免费修理事宜按国家有关法律法规执行，整机保修两年。

三包有效期外的维修将收取一定的服务费。

售后服务的联系方式按产品保修卡。

### 3、搬家迁居时

搬家迁居等要将灶具迁移时，请检查新地点的燃气种类是否与铭牌所示的相符合。不清楚时请与当地的燃气管理部门或本公司的维修部和服务网点联系。

当新地点燃气种类与原来的燃气种类不同时，对灶具必须进行改装和调整，其改装费不属于免费修理范围。

 机器的安装、维修、移动及附带工程等务必委托本公司服务部门或具有正规安装和维修资质的服务商进行，否则由此引发的一切后果，本公司不承担任何责任。

 非修理技术人员请勿进行修理、拆卸及改造。  
有可能导致火灾或故障。

 必须使用专用的燃气金属软管或燃气胶管。

 请勿在灶具的周围放置、使用喷雾罐。  
喷雾罐的压力有可能遇热上升，从而导致爆炸或火灾。

 在灶具的周围不可放置易燃易爆物品（衣服、报纸、煤油等）。





 请勿在灶具周围使用煤油、汽油、挥发性油剂等易燃易爆物品。  
有可能导致火灾。

 灶具在使用期间会发热，注意避免接触发热单元，金属物体如刀、叉、勺等不应放在灶台上。

## ⚠ 注意

 灶具底部必须留有400mm以上深度的自由空间，并与下柜相通，切不可密封，应留有缝隙，防止燃气泄漏沉积而引起爆炸（柜门下部有通风面积不小于0.02m<sup>2</sup>的通风孔或百叶窗）。

 气瓶不可放置在灶具正下方，燃气胶管不宜超过2m长。

 使用前检查火盖是否放好，锅支架是否放平衡。

 使用中或刚熄火后，灶具、锅架、托盘等仍会很烫，切勿用手触摸。在无人照顾的情况下，请勿让儿童使用或靠近正在加热的燃气灶具，以防烫伤。

 灶具与周围物体应有一定距离（距墙大于150mm，上方空间大于1m，如安装吸油烟机，上方高度按吸油烟机要求确定）。

 灶具与气瓶的距离应保持1m以上，胶管不得接触灶体其它部位。

 使用灶具时应保持厨房通风良好，但应避免强风直吹炉头。

 使用完灶具后，请将灶具旋钮置于“关”位，并关闭气源总开关，外出或睡觉前一定要关闭气源总开关。

## 建议

使用燃气胶管连接的灶具应经常检查胶管有无老化龟裂现象，建议每两年更换一次进气胶管。

## 二、零部件名称及技术性能参数

### 1、零部件名称

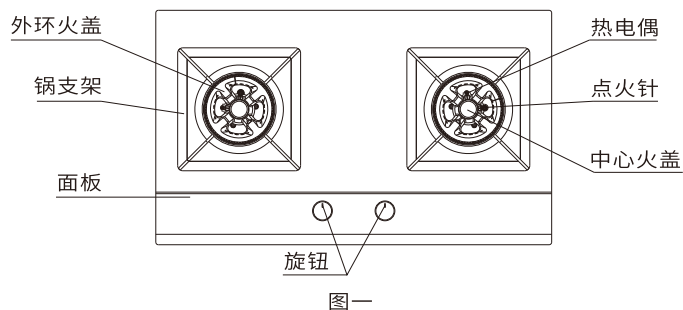

注：以上为嵌入式燃气灶具产品结构及零部件名称，其他型号产品可参考以上各图。

### 2、技术性能参数

详见铭牌和包装箱

## 三、产品型号表示方法

JZ T - □□□

3、产品设计号

2、燃气类别

1、家用燃气灶具

1、JZ：家用燃气灶具代号

2、燃气类别：

液化石油气	天然气	人工煤气
19Y、20Y、22Y	4T、6T、10T、12T、13T	5R、6R、7R

3、产品设计号按产品铭牌等表示。

注：灶具具体性能参数按产品铭牌所示。

(3)

火焰异常	火焰不规则	火盖未放好	放好火盖	○
	火焰短小无力	燃气压力不够	查验气瓶气路或减压阀	△
	火焰易吹脱	风门进风口过大	调节风门减小进风口	○
	火焰长且发黄(或有黑烟)	风门进风口过小	调节风门加大进风口	○
	火焰不均匀	火盖的火孔堵塞	清洁火盖火孔	○
定时操作失败	触摸按键上有脏物或水珠 电源未接上	用干抹布擦干	○	
		正确接上电源或要表好电池	○	
左炉头定时使用中火焰熄灭并显示“Lo”	电压过低	换新的干电池或插接使用市电	○	
定时触摸按键失灵	定时器坏	更换定时器	△	

## 九、定时功能故障代码问题处理(仅带定时功能灶)

代码显示	故障现象	故障产生原因	处理方法	
En	“定时结束”提示	剩余10秒时间时，蜂鸣器以1Hz频率持续提示20S；剩余0S时，执行熄火，显示持续“En”10S后消失，之后每5分钟隔蜂鸣器重复提示10S，直至断开常开常闭开关。	关闭旋钮，重新使用	○
E1	“热电偶开路”提示	提示音和“E1”显示持续10S后消失。	更换热电偶阀或脉冲点火器	△
Lo	“干电池电压过低”提示	左或右开关闭合后蜂鸣器以1Hz频率持续提示10秒；显示LO，左炉头定时过程中报警音结束后执行熄火，非定时过程继续正常工作；右炉头继续正常工作。	更换干电池	○

注：1、标有“○”记号的故障，为用户自行解决，标有“△”记号的故障必须请专业人员维修。若用户按上述方法未能排除故障，请立即与本公司维修部或服务网点联系。

2、若左炉头在定时状态下出现以上报警，则取消定时功能，直接执行熄火动作。

3、在报警期间，炉头不能点火。

(8)

## 七、日常维护及保养

为保证灶具的正常安全使用，必须注意搞好灶具的日常维护保养工作。火盖火孔、炉头气路应保持通畅；点火针、热电偶应保持清洁。灶具的清洁保养及维修工作，应在关闭气源总开关及灶具受热零部件已经冷却后进行。

当火盖、炉头、点火针、热电偶及锅支架上有污物时，应用抹布蘸中性洗涤剂清洁，待干燥后放回原位；当火盖火孔内有污物时可用钢丝刷清洗；当面板沾有污物时，可用海绵蘸中性洗涤剂清洗，勿用坚硬、尖锐物品擦划面板表面。

应经常检查胶管是否漏气，请按时更换胶管（约两年左右更换一次）。

## 八、常见故障及排除方法

故障现象	故障产生原因	故障处理办法	
点不着火	气源总开关未开	打开气源总开关	○
	胶管扭折、压扁或堵塞	矫正或更换进气管	○
	燃气用完	更换气瓶或查询	○
	胶管内混有空气	反复打火以排除空气	○
	点火针位置不当	调整放电距离到3-4mm	△
	打火时火花弱小	清洁点火针	○
	未装电池、电池反装、无电或欠电	正确装电池或更换新电池	○
	脉冲点火器坏	更换脉冲点火器	△
留不住火或中途熄火	热电偶偏、过脏或损坏	调正位置并清洁或更换热电偶	△
	电磁阀坏	更换电磁阀	△
	阀体坏	更换阀体	△
	热电偶处火焰离焰	调节风门	○
漏气(或有异味)	胶管老化、破裂或脱落	更换或重新连接胶管	△
	炉头主火未点燃	待燃气散尽后再点火	○
	阀体密封不严	更换阀体	△
	阀体密封圈老化	更换密封胶圈	△

(7)

## 四、安装方法

- 灶台开孔：灶具按包装箱内所附的开孔模板，在灶台台面上开孔的尺寸详见各包装箱内的开孔模板尺寸要求；（如图二所示）

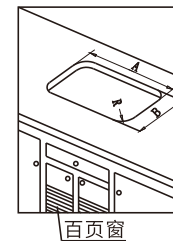

图二

- 进气管安装：

A、使用胶管连接的灶具：先将密封垫放入进气接头内，然后将进气接头拧在灶具万向接头上，再将进气胶管（必须是燃气专用胶管）套在进气接头上（红油漆处）并用卡箍夹紧；（如图三所示）

B、使用金属软管连接的灶具：在金属软管螺母内装入密封垫，然后将螺母拧紧在灶具G1/2螺纹接头上；（如图四所示）

- 将灶具置入灶台台面上所开方孔内，检查灶具应安装平整；不锈钢和玻璃面板灶具应在面板底部四周粘贴有面板密封胶条；

- 气密性检测：将气源开关打开，用肥皂水检查胶管连接处是否漏气，如发现漏气现象，必须重新安装(如有漏气会有气泡产生)；

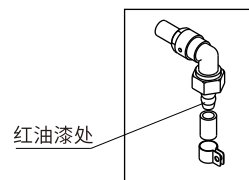

图三

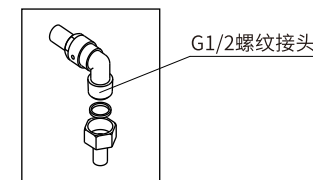

图四

(4)

## 五、使用方法

脉冲点火安全型灶具带有熄火保护装置，当灶具在使用过程中遇到风吹或汤汁外溢而造成意外熄火时，熄火安全保护装置能自动切断气路，起到安全保护作用。

- 1、按电池盒所标示的极性方向正确装上一号电池（电池盒在灶具底壳右前部），
- 2、打开气源开关；
- 3、按压灶具旋钮并逆时针旋转90°到大火位置，此时听到“啪啪啪”的连续放电点火声，当火苗被点燃后维持按压数秒钟（5-8秒）方可松手，此时灶具正常燃烧；
- 4、不同方向旋转旋钮，可以获得从最大火到最小火之间不同大小的五种火力；
- 5、顺时针旋转旋钮到“关”位，听到“咔嗒”声，此时气路被切断，灶具火苗熄灭。
- 6、使用过程中，出现任何故障问题，首先将旋钮拧回“关”位置，关闭电源和气源。

说明：1、新装灶具或灶具久置不用，管道内充有空气，第一次打火可能打不着火，这时可重复打火，待管内空气排净后便可打着；

- 2、当燃烧时出现黄焰，离焰或回火时，可转动调节灶具底部的调风板使得灶具燃烧火焰正常（见图五）。

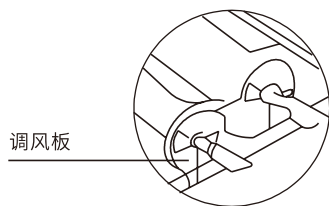

图五

## 六、定时功能操作方法(仅带定时功能灶)

- 1、按正常的操作方法打开燃气灶确保正常燃烧。
- 2、长按开关键“⏻”2秒以上，数码管默认显示“5”（分钟）并开始闪烁(如图六)。

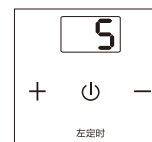

图六

- 3、在数码管闪烁期间，用户可根据需要对定时时间进行设置，短按加键“+”或减键“-”对时间加减调节，时间设置可循环变化。按加键“+”定时时间(分钟)变化如下：

→0→1→2→3→...→14→15→20→25→30→40→50→...→170→180→0

按减键“-”定时时间(分钟)变化如下：

→0→180→170→...→50→40→30→25→20→15→14→...→3→2→1→0

长按则快速连续调节直至松开按键。

- 4、设置好时间后，5秒钟内不进行加或减操作，则数码管停止闪烁，定时启动，开始倒计时显示，倒计时过程中采取呼吸显示效果。定时过程中，若要重新调整定时时间，可短按开关键“⏻”，此时数码管闪烁显示，按上述方法按加键或减键进行调节。
- 5、定时设置和启动过程中需要取消定时功能时，可长按开关键“⏻”2秒以上，此时数码管关闭显示，并退出定时状态。或者将定时时间设置为“0”，则5秒钟之后数码管关闭显示，并退出定时状态。
- 6、当定时时间剩余1分钟时，数码管切换为60秒倒计时显示，最后10秒同时伴有1Hz蜂鸣器提示。定时结束，自动熄灭火焰，同时提示音和“En”显示持续报警10秒后消失，之后每隔5分钟重新提示，直至断开常开常闭开关。

注意：

- 1、本燃气灶仅左炉头具有定时功能。
- 2、若电池供电不足，左炉头将会立即执行熄火动作。